

DETAJER

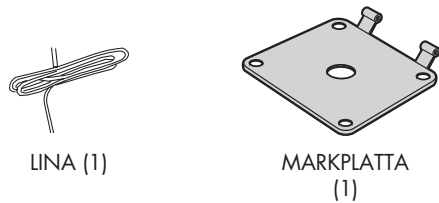

ISS-DETAJER

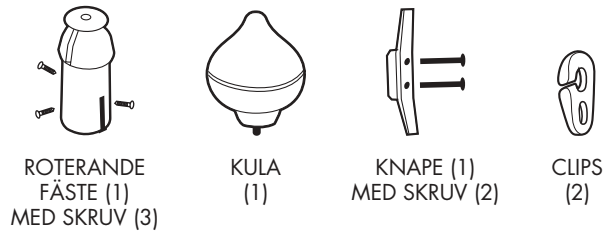
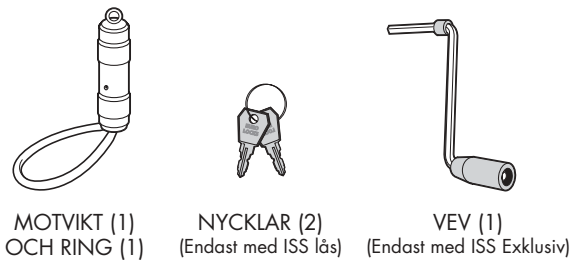

SKÖTSELRÅD

Kontrollera med jämna mellanrum att muttrarna är ordentligt åtdragna och att flagglinan är i god kondition (extra viktigt vid invändig lina).

Vid behov, tvätta flaggstängens med varmt såpvatten. Polera sedan flaggstängens med bil- eller båtvar för att bibehålla finishen.

MONTERINGSANVISNING

14-18 m

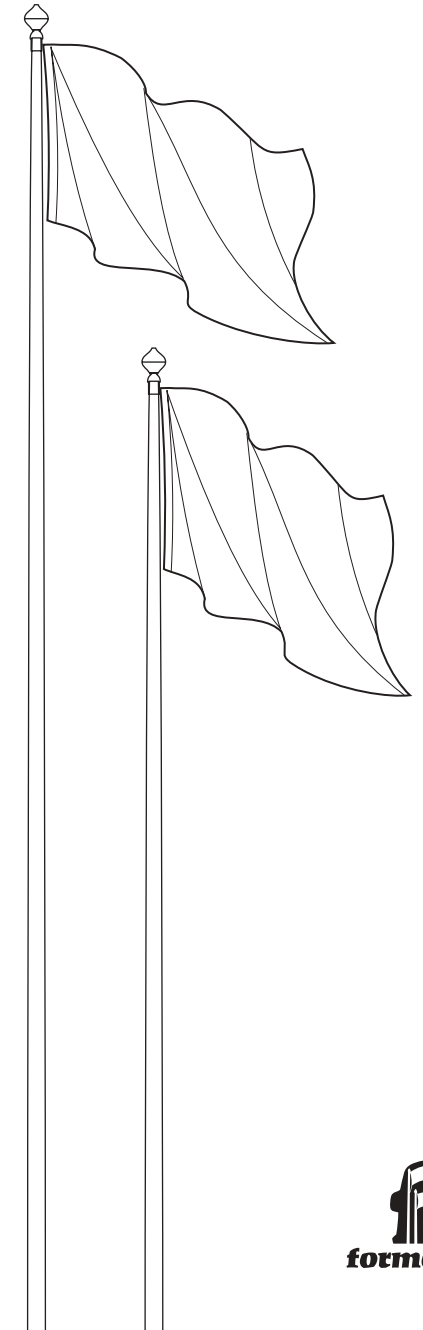

Box 525, 331 25 Värnamo
Telefon: 0370 692550 | Fax: 0370 49128
info@formenta.se | www.formenta.se



1 FÄSTET

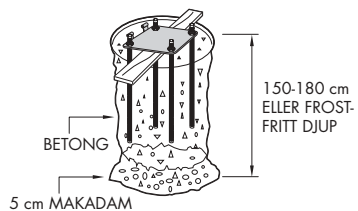

GROPEN

- Gräv gropen enligt nedanstående rekommendationer. Om marken är mjuk kan gropen grävas bredare.
- Fyll de första fem centimetrarna med makadam.

GROPDIMENSIONER

FLAGGSTÅNG	14 m	16 m	18 m
Diameter (cm)	75	75	75
Djup (cm)	150	180	180



* Rekommenderade dimensioner. Hänsyn skall alltid tas till befintliga markförhållanden.

MONTERING AV MARKFÄSTET

- Montera först de fyra förankringsjärnen (A) till markplattan (B). Använd de låga muttrarna (C). Avståndet skall vara 85 mm.
- Det nu färdigställda markfästet placeras i gropen och fixeras vågrätt. Glöm ej att placera gångjärnsdelen åt det håll där man lättast kan resa och fälla stängen. Gjutning med betong utföres ända upp till markplattan.

* Vid bergmontage, använd markplattan som bormall. Förankringsjärnen kortas till en längd av minst 450 mm och gjutes fast i de borrarade hålen med betong eller ankarmassa.

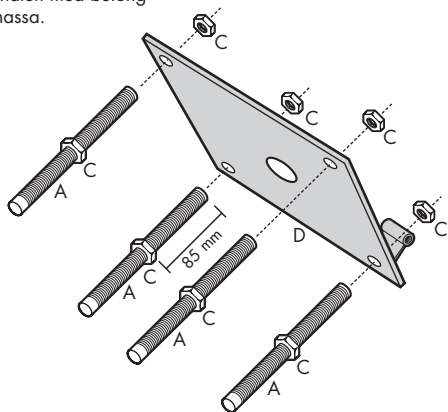

2 KULAN OCH LINAN

- Träd linan (A) genom kulans roterande fäste (B) och skruva fast det i flaggstängens topp med de medföljande skruvarna (C).
- Skruva fast knape (E).
- Vid användning av ISS (Invändigt Säkerhetssystem), montera motvikten (D) enligt anvisning och fäst linan.

För ISS skall alltid motvikten dras upp i topp då flaggstängen ej bär flagga eller vimpel. Vid användning av vevsystem är det viktigt att veva åt rätt håll och att motvikten följer vevrörelsen.

UTVÄNDIG LINA

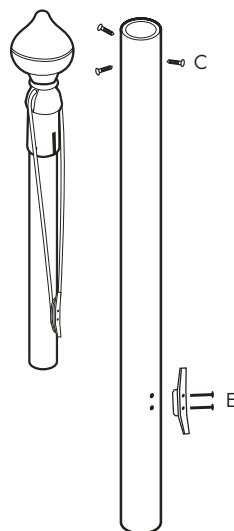
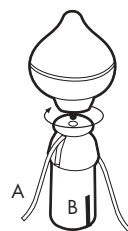

ISS

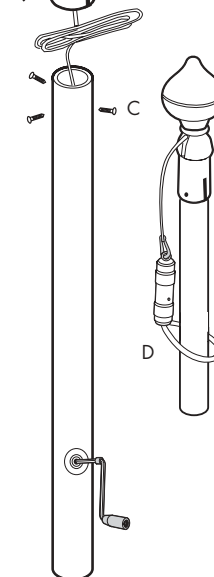
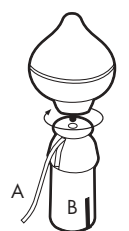

3 RES STÅNGEN

- När betongen hårdnat kan kan flaggstängen resas. Skruva på de undre muttrarna (F) och lägg på brickorna (G). Skruva ned muttrarna med brickor så att ca 45 mm fri gänga erhålles. Montera stängen till markfästet med ledbult och ledmutter (H).
- Res stängen. Montera över brickor (G) och muttrar (F). Korrigera stängens vertikalläge med muttrarna (F). DRAG HÅRT!

OBS! Efterdrag samtliga muttrar efter några veckors tid.

